

DS939-CHI 吸顶式被动红外防盗探测器

1.0 概述

- **尺寸(高×直径):** 8.9cm×17.8cm
- **探测范围:**
安装高度为3.7-7.6m时: 直径为21.3m的圆
安装高度为2.4m时: 直径为12.2m的圆
安装高度为3m时: 直径为15.2m的圆
探测范围由69个防区组成。这69个防区又分成21个屏障区, 每个屏障区为10.7m长, 1.5m宽。这些屏障区又被划分为7个更大的屏障区(每一个大的屏障区包括3个较小的屏障区), 用户可自行调节探测范围。
- **输入电源:** 9—15VDC。待机时为22mA, 报警时为39mA (LED灯处于使用状态)。
- **待机电源:** 无内部待机电池。待机电源耗电为22毫安时。在UL认可的安装条件下, 至少可待机4小时(88mA-h)。
- **灵敏度:** 低/高级灵敏度。
- **报警继电器:** 静音操作"C"型继电器。直流阻抗负载时, 接点间最大额定值为28VDC, 3W, 125mA。报警时该接点转移时间为4秒。
- **防拆开关:** 常闭(盖上外罩)防拆开关。包括一个墙壁(底座)防拆开关。接点间最大额定值为28VDC, 125mA, 3W。与24小时防区连接。
- **温度:** 工作温度为-40℃—49℃。在UL认可的安装条件下, 为0℃—+49℃。
- **U.S.专利号:** #4,764,755。其他专利待定。

2.0 安装条件

- 绝不允许把探测器安装在触发红外探测而经常引发报警的环境中。在无任何移动物体的情况下, 安装时LED处于熄灭状态, 最好的安装条件应是背景噪音电压低于推荐值。
- 探测范围内不能有周期性转动的物体(如吊扇); 使探测器远离面向大门的玻璃及可迅速改变温度的物体; 避免把探测器安装在荧光灯设备0.3m以内。

切记: 可视范围内, 被动红外探测器会对其视线内可迅速改变温度的物体作出反应。

3.0 安装

- 选择一个可以截获到侵入者跨越探测区的地方。建议安装高度为3.7m-7.6m。
- 安装表面应坚固, 且不振动。
- 打开外壳时, 首先找到箭头所在位置①, 再把螺丝刀插入探测器外壳和底板②之间的卡槽, 具体如下图所示。(这时外壳的一端与底板相连)

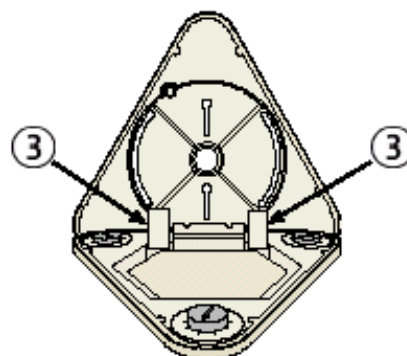
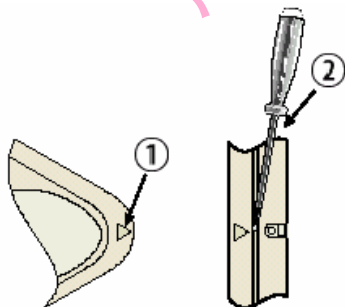

- 如需完全卸下外壳, 可向内按下卡扣③即可。
- 把导线拉至底座后部并穿过导线入口。
- 注:** 布线前应切断所有导线电源。
- 固定底座
- ① 导线入口和/或EMT安装
- ② 安装孔
- ③ 防拆柱
- ④ 平面安装时的导线入口
- 如果需要安装吸顶式防拆开关, 可先取下如图所示的3个卡扣⑤以松动防拆柱, 然后用#8号螺钉⑥把该支柱安装在天花板上。

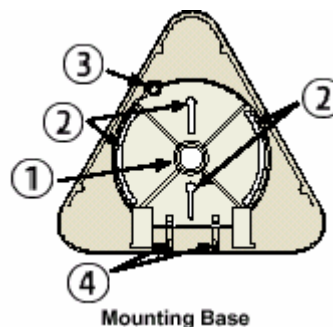

4.0 接线

警告: 接线完毕并经检查后, 才能接通电源。

注: 不许把多余导线卷入探测器中。

如图连线

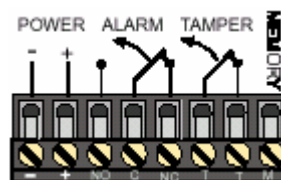

- 接线端1(-)和2(+): 电源为9—15伏直流。在探测器与电源之间应使用大于#22AWG(0.8mm)的双股导线。
- 接线端3(NO)、4(C)和5(NC): 报警继电器接点, 在直流阻抗负载时, 其最大额定值为125mA, 28VDC。接线端4和5为常闭回路。

不可与电容或电感性负载一同使用。

- 接线端6(T)和7(T): 常闭防拆接点间的额定值为28VDC, 125mA。
- 接线端8(M): 参考8.1部分。

5.0 LED显示

探测器使用LED来显示各种报警及可能存在的监察故障。

LED	原因
恒红	探测器报警
红灯闪亮	通电后的预校准过程

在步测期间，LED会因触发被动红外转为红色，表示探测器报警。

6.0 性能选择

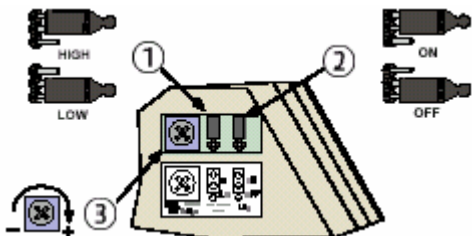

6.1 被动红外灵敏度选择跳线①

- **低级灵敏度 (LO)：**建议一般情况下选择此设定。探测器在此设定处可承受恶劣的环境。
- **高级灵敏度 (HI)：**侵入者只需遮盖一小部分被保护区即可报警时，使用此设定。探测器在正常环境下使用此设定。

6.2 LED On/Off跳线②

- 位于(ON)位置，则LED灯可操作。设置和步测后，不再需要LED灯指示的话，则把跳线置于(OFF)位置。

7.0 其它

7.1 记忆功能，Day/Night模式，步测

注：使用记忆，Day/Night模式和步测功能时，需要在接线端8接上6-18VDC电源，如下图所示设置开关：

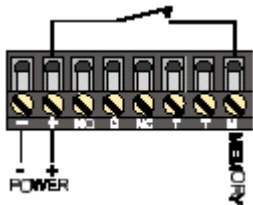

或如下图所示与外置电源连接：

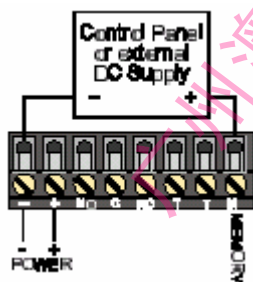

- **Day模式：**启动Day模式后将关闭报警记忆功能，此时LED正常工作。
- **记忆功能：**如果DS939-CHI设为Night模式且已启动记忆功能，探测器将可储存报警事件。
- **Night模式：**设置为Night模式时将启动记忆功能，但关闭LED灯显示功能。
- **步测：**设置为步测模式时，LED灯显示最近报警状态(与LED ON/OFF开关无关)。

操作	控制电压 (接线端M)
打开Night模式/重设储存报警	ON (不少于20秒)
关闭Night模式/显示储存报警	OFF
使用步测功能 (如果此时为关闭状态)	ON (不少于5秒, 但不超过20秒)
关闭步测功能 (如果此时为使用状态)	ON (不少于1秒, 但不超过20秒)

7.2 防破坏螺钉

- 装上外壳后，用随附螺钉①固定。

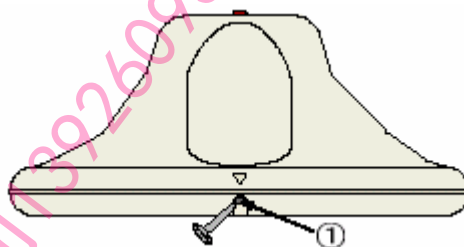

7.3 保养

对探测距离及探测范围至少每年校验一次。为保证每天可连续运行，应指导用户步行穿越探测范围的最远端。这样才可确保在布防系统之前，确保有一个报警输出。

8.0 探测范围

上图所示探测范围的安装高度为3.7米。

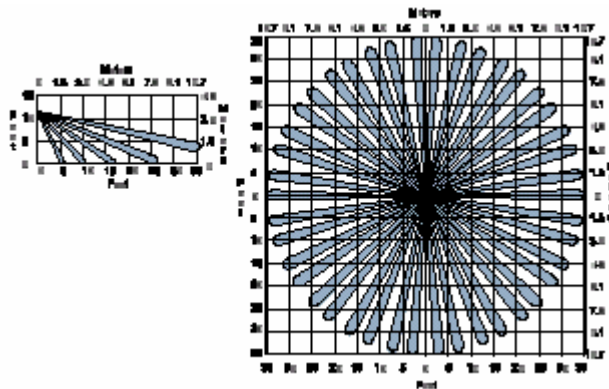

9.0 调节光学镜片

- DS939-CHI的被动红外防区分为3组。每组可单独调节。
- 根据探测器的安装高度调节光学镜片。探测距离是指探测器到探测范围的最远边界的距离。

最大探测 距离 (米)	安装高度 (米)										
	2.4	3	3.7	4.3	4.6	4.9	5.5	6.1	6.7	7.3	7.6
3	C	A									
4.6	G	D	A	A							
6.1	I	G	D	B	A	A					
7.6		I	F	E	D	C	A	A			
9.1			H	F	E	E	C	B	A		
10.7			I	G	G	F	E	C	B	A	A

- 如下图所示安装外置，光学镜片则应分别调为“D”和“I”。

